

DUPLEX

500 až 9000 MultiEco

univerzální větrací jednotky
s protiproudým rekuperačním
výměňníkem

DUPLEX 500 až 9000 MultiEco je nová generace univerzálních větracích jednotek s protiproudým rekuperačním výměňníkem.

Kompaktní větrací jednotky řady DUPLEX 500 až 9000 MultiEco ve vnitřním provedení se používají pro komfortní větrání, teplovzdušné vytápění a chlazení malých provozoven, dílen, prodejen, školských objektů, restaurací, obchodů a sportovních a průmyslových hal. Jednotky jsou vhodné všude tam, kde je nutno zajistit efektivní větrání, případně teplovzdušné cirkulační vytápění a chlazení s minimálními provozními náklady, tj. s nejvyšší účinností zpětného získávání tepla, nízkým instalovaným příkonem ventilátorů a minimální hlučností.

Jednotky řady DUPLEX MultiEco se vyrábí v kompaktním (500 až 6500 MultiEco) a semi-kompaktním (7500 až 9000 MultiEco) provedení a obsahují dva nezávislé řízené EC ventilátory s dozadu zahnutými lopatkami, rekuperační výměňník tepla s velkou teplosměnnou plochou a vysokou účinností, výsuvné filtry přiváděného i odváděného vzduchu třídy G4, M5 nebo F7, interní by-passovou a případně i cirkulační klapkou se servopohonem, nebo integrované ohříváče a chladiče vzduchu.

Skříň jednotek se dělí do dvou provedení:

DUPLEX 500–6500 MultiEco jsou bezrámové konstrukce, skříň je složená z lakovaného plechu (barva RAL 9006) a 30 mm PIR izolace s koeficientem tepelné vodivosti ($\lambda = 0,024 \text{ W/mK}$).

DUPLEX 7500–9000 MultiEco jsou rámové konstrukce, složené ze 3 samostatných sekcí, skříň je vyhotovena z lakovaného plechu (barva RAL 9006) a 45 mm minerální izolace s koeficientem tepelné vodivosti ($\lambda = 0,037 \text{ W/mK}$).

Větrací jednotky DUPLEX Multi splňují požadavky nejpřísnějších Evropských norem:

- Charakteristiky pláště dle EN 1886
- EC motory vyhovují ErP 2015
- SFP < 0,45 W/(m³/h) dle PassivHaus*
- Hygienické požadavky dle VDI6022
- Požadavky Nařízení komise (EU) č. 1253/2014 (Ecodesign)*



Přednosti jednotek DUPLEX MultiEco:

- Nová konstrukce větracích jednotek s vynikajícími parametry
- Výborná tepelná izolace pláště (třída T2)
- Potlačení tepelných mostů (třída TB1 / TB2**)
- Kompaktní rozměry
- Velmi ploché provedení vhodné i pro podstropní montáž
- Jednoduchá instalace
- Variabilní konfigurace výfukových hrdel
- Standardizované rozměry hrdel
- Možnost provedení s by-passovou a cirkulační klapkou
- Parapetní provedení až do 9000 m³/h, podstropní provedení až do 6 500 m³/h a podlahové provedení až do 5 500 m³/h
- Vysoká účinnost ventilátorů – SFP < 0,45 W/(m³/h)*
- Vysoká účinnost rekuperace protiproudého výměňníku – až 93 %
- Integrovaný systém regulace včetně teplotních čidel
- Integrovaný Webservice (regulace aMotion)
- Komplexní návrhový program

* v definované pracovní oblasti

** TB1 pro 500–6500 MultiEco
TB2 pro 7500–9000 MultiEco



500 až 9000 MultiEco

DODÁVANÉ MODIFIKACE (LZE VZÁJEMNĚ KOMBINOVAT)

- | | | | |
|-----|------------------------------------|-------|------------------------------------|
| - B | s vestavěnou by-passovou klapkou | - T | s vestavěným teplovodním ohříváčem |
| - C | s vestavěnou cirkulační klapkou | - CHF | s vestavěným přímým chladičem |
| - E | s vestavěným elektrickým ohříváčem | - CHW | s vestavěným vodním chladičem |

PROVOZNÍ REŽIMY JEDNOTEK DUPLEX MULTIECO

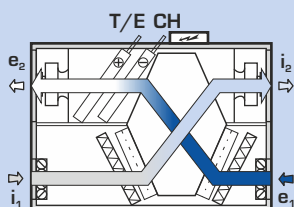

větrání s rekuperací
s dohřevem (s chlazením)

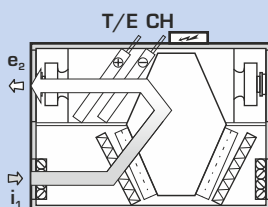

cirkulační vytápění
nebo chlazení

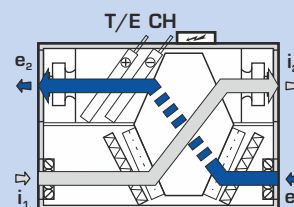

větrání bez rekuperace
(přes by-pass)

- e₁ ... sání čerstvého venkovního vzduchu
⇨ e₂ ... výstup čerstvého filtrovaného vzduchu

- ⇨ i₁ ... sání odpadního vzduchu
⇨ i₂ ... výstup odpadního vzduchu

- T/E... připojení ústředního vytápění/el. ohříváče
CH ... připojení chlazení

NÁVRHOVÝ SOFTWARE



Pro podrobný návrh jednotek řady DUPLEX, příslušenství a regulace doporučujeme využít specializovaný návrhový program. Naleznete jej na našich internetových stránkách www.atrea.cz.

Atrea

VĚTRÁNÍ A VYTÁPĚNÍ RODINNÝCH DOMŮ A BYTŮ

ATREA s.r.o., Čs. armády 32
466 05 Jablonec n. Nisou
Česká republika



Tel.: +420 483 368 133
Fax: +420 483 368 112
E-mail: rd@atrea.cz

www.atrea.cz

VÝKONOVÉ GRAFY

DUPLEX MULTIECO

DUPLEX MultiEco		500	800	1100	1500	2500	3500	4500	5500	6500	7500	9000	
přiváděný vzduch - max. ¹⁾	$m^3 h^{-1}$	660	1 200	1 300	2 200	3 600	5 500	5 800	7 500	7 800	8 600	11 500	
odváděný vzduch - max. ¹⁾	$m^3 h^{-1}$	670	1 150	1 250	1 800	3 550	5 300	5 600	7 100	7 700	8 300	11 300	
max. průtok vzduchu dle ErP 2018 ⁵⁾	$m^3 h^{-1}$	550	850	950	1 600	2 350	3 550	4 250	5 000	6 000	7 200	8 100	
účinnost rekuperace ²⁾	%	až 93 %											
počet provedení a poloh	-	viz tabulka „Montážní polohy“, strana 4											
hmotnost ³⁾	kg	80-110	95-130	120-170	200-280	290-370	350-430	370-450	480-560	580-670	1120-1250	1210-1350	
max. elektrický příkon	kW	0,3	0,7	0,8	1,2	2,6	4,5	5,2	6,6	6,6	6,6	8,9	
napětí	V	230						400					
frekvence	Hz	50											
počet otáček - max.	min^{-1}	4 300	3 350	3 350	2 920	3 000	2 980	2 980	2 700	2 700	2 700	2 570	
topný výkon E základní - max. ⁵⁾	kW	1,8	1,8	1,8	2,1	4,2	7,2	7,2	9,9	9,9	-	-	
topný výkon E výkonný - max. ⁵⁾	kW	-	-	-	4,2	8,4	10,8	12,6	14,7	14,7	-	-	
topný výkon T - max. ⁴⁾	kW	5	14	16	22	30	42	51	71	80	85	90	
chladicí výkon CHW - max. ⁴⁾	kW	4	8	10	16	22	30	42	56	62	67	72	
chladicí výkon CHF - max. ⁴⁾	kW	3	6	8	10	13	25	37	41	50	55	60	

¹⁾ maximální průtok jednotkami při nulovém externím tlaku

²⁾ dle množství vzduchu

³⁾ v závislosti na výbavě

⁴⁾ dle typu registru, kapaliny a průtoků

⁵⁾ pro detailnější informace využijte návrhový software DUPLEX

SOUHRNNÝ PŘEHLED VÝKONŮ

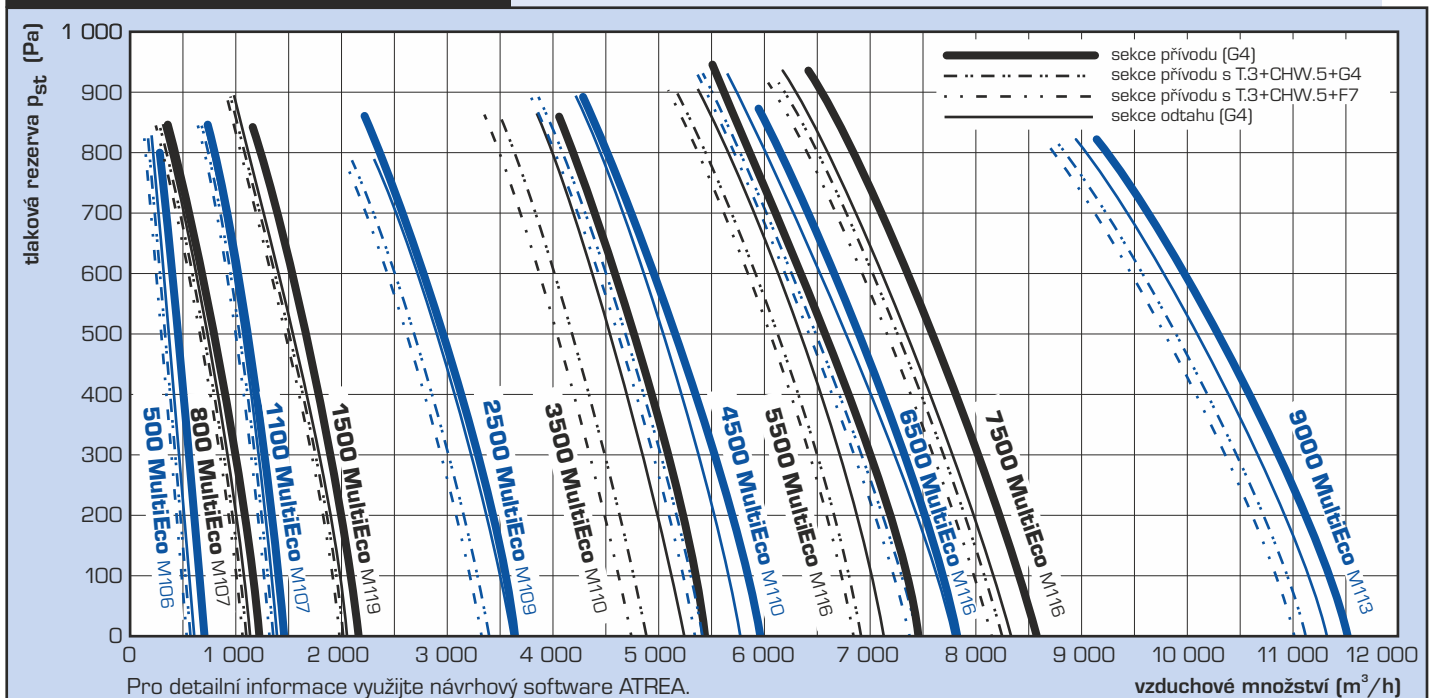

ÚČINNOST REKUPERACE

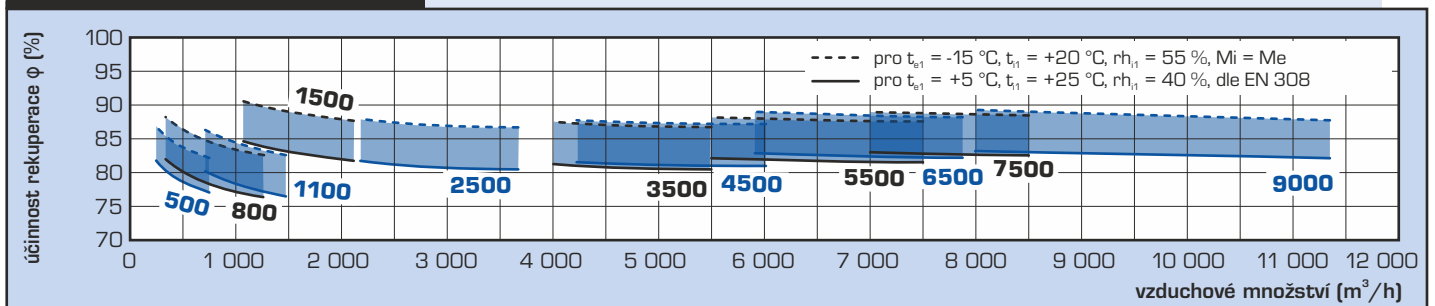

TOPNÉ A CHLADICÍ VÝKONY

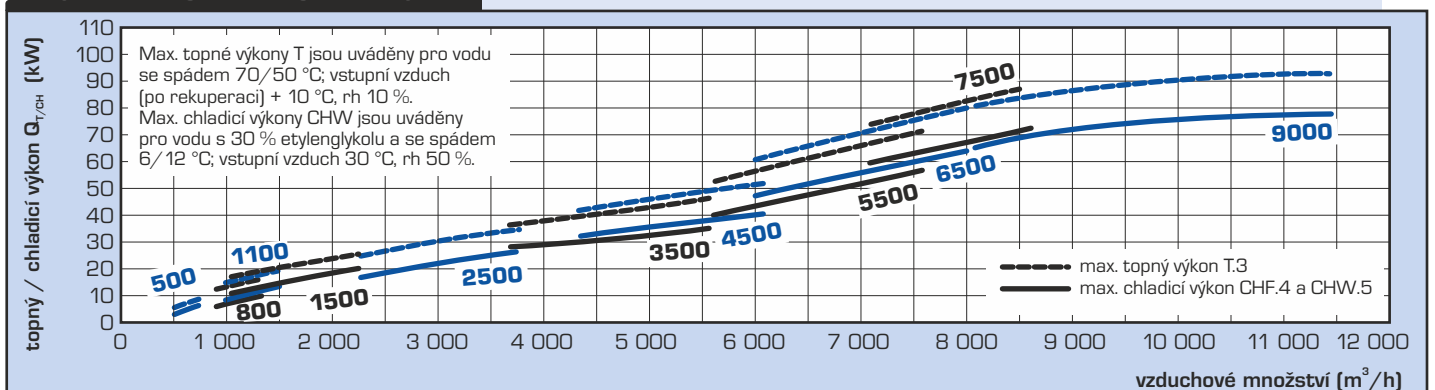

ZÁKLADNÍ ROZMĚRY

PARAPETNÍ (pohled z čela) MultiEco 500 až 6 500

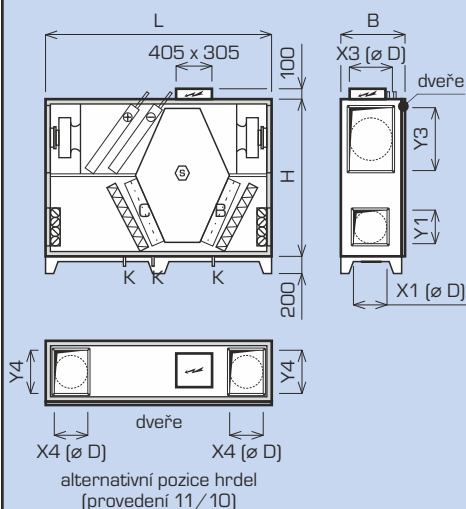

MultiEco 7 500 až 9 000

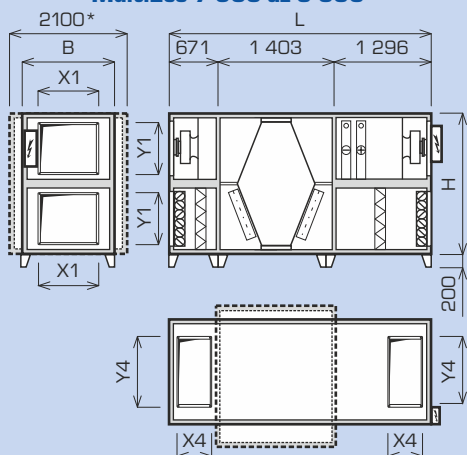

* rozměr pouze pro DUPLEX 9000 MultiEco

PODSTROPNÍ (pohled shora) MultiEco 500 až 6 500

alternativní pozice hrdel
(provedení 30/5)

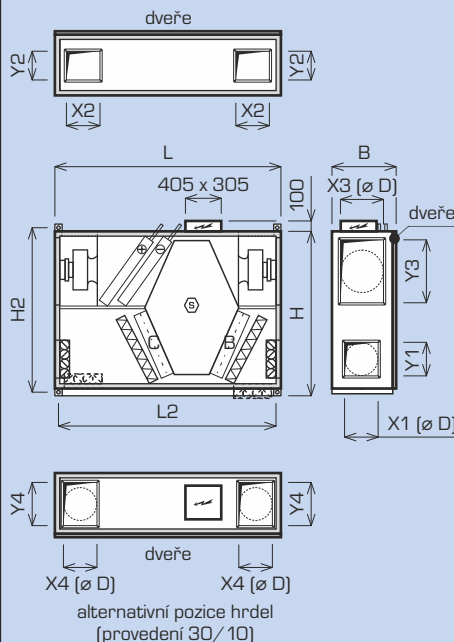

MultiEco 6500

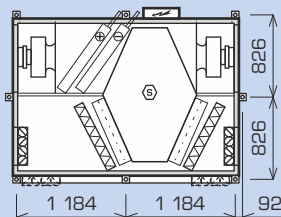

PODLAHOVÁ (pohled shora) MultiEco 1 500 až 5 500

alternativní pozice hrdel
(provedení 41/5)

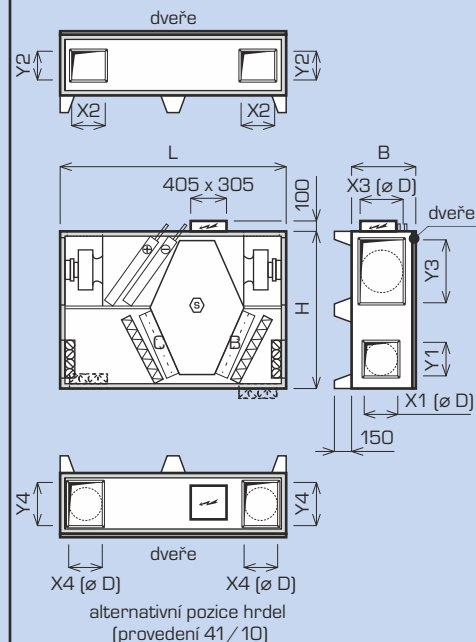

DUPLEX MultiEco		500	800	1100	1500	2500	3500	4500	5500	6500	7500	9000
rozměr H	mm	765	970	1 100	1 600	1 600	1 600	1 600	1 600	1 600	1 795	1 795
rozměr H2	mm	715	920	1 050	1 650	1 650	1 650	1 650	1 650	-	-	-
rozměr B	mm	384	384	384	455	580	775	885	1 065	1 295/1 390*	1 620	1 620
délka L	mm	1 600	1 800	1 920	2 300	2 300	2 300	2 500	2 500	2 500	3 370	3 370
délka L2	mm	1 652	1 852	1 972	2 270	2 270	2 270	2 470	2 470	viz schéma	-	-
odvod kondenzátu	mm	ø 22			ø 32							
Připojovací hrdla												
rozměr X1 × Y1 (standard e ₁ , i ₁), D	mm	ø 200	ø 250	ø 250	ø 315	300 × 400	400 × 400	500 × 500	500 × 500	700 × 500	900 × 710	900 × 710
rozměr X2 × Y2 (atyp e ₁ , i ₁), D	mm	ø 200	ø 250	ø 250	400 × 200	300 × 400	400 × 400	500 × 500	500 × 500	500 × 700	-	-
rozměr X3 × Y3 (standard e ₂ , i ₂)	mm	200 × 250	200 × 350	200 × 350	ø 315	450 × 710	500 × 710	710 × 710	900 × 710	900 × 710	-	-
rozměr X4 × Y4 (atyp e ₂ , i ₂)	mm	-	-	-	-	250 × 355	250 × 400	355 × 630	355 × 800	355 × 900	400 × 1200	400 × 1200

* Pro DUPLEX 6500 MultiEco v provedení 30/x. Pro detailní informace využijte návrhový software ATREA.

TYPY A ROZMĚRY PŘIPOJOVACÍCH HRDEL

KRUHOVÁ

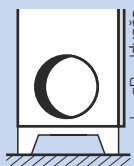

Základní hrdlo
(vstup, výstup)

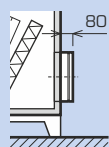

Hrdlo s pružnou
manžetou
(vstup, výstup)

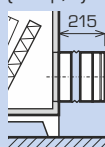

Hrdlo s klapkou
(pouze vstup)

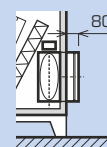

Hrdlo s klapkou
a pružnou manžetou
(pouze vstup)



HRANATÁ

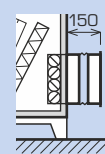
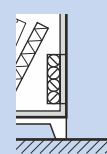
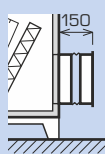
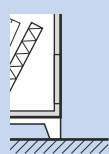
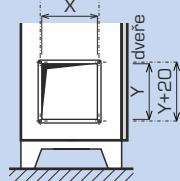

INSTALACE A PROVEDENÍ

MONTÁŽNÍ PROVEDENÍ A PŘIPOJOVACÍ HRDLA

Jednotky DUPLEX 500 až 9000 MultiEco jsou dodávány v celé řadě provedení, které usnadňují jejich osazení ve strojovně. Výrazně se tak zvyšuje možnost instalace jednotky DUPLEX MultiEco i v jinak stísněných podmínkách.

Z konstrukčních důvodů a pro zajištění odtoku kondenzátu nelze dodat všechny jednotky ve všech montážních polohách. Podrobná schémata jsou uvedena v souhrnné tabulce „Montážní polohy“.

Jednotky DUPLEX MultiEco se vyznačují i širokou nabídkou příslušenství – hrkla mohou být volitelně osazena pružnými přírubami, vstupní hrkla mohou být dle požadavku vybavena uzavíracími klapkami.

MONTÁŽNÍ POLOHY

PARAPETNÍ PROVEDENÍ MultiEco 500 až 9000

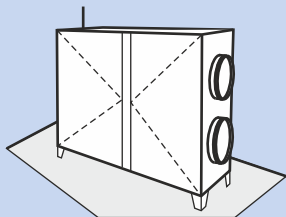

provedení 10/0 až 11/10 – pohled ze strany dveří (celkem až 8 provedení)

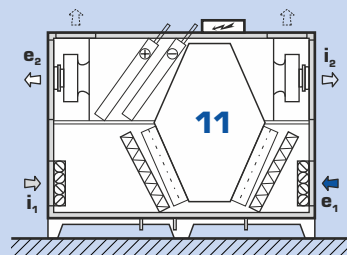
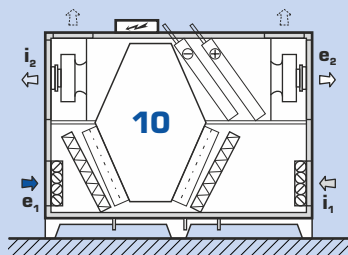

PODSTROPNÍ PROVEDENÍ MultiEco 500 až 6500

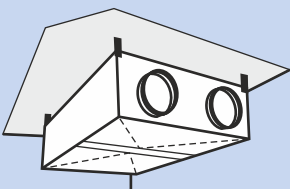

provedení 30/0 až 31/15 – pohled shora (celkem až 32 provedení)

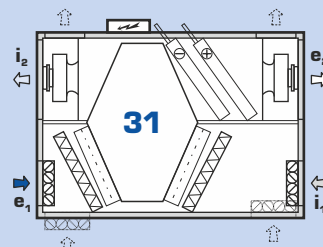
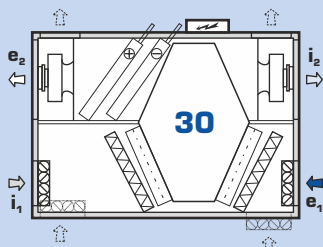

PODLAHOVÉ PROVEDENÍ MultiEco 1500 až 5500

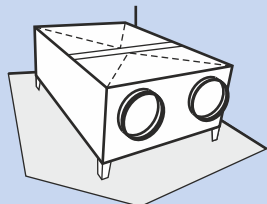

provedení 40/0 až 41/15 – pohled shora (celkem až 32 provedení)

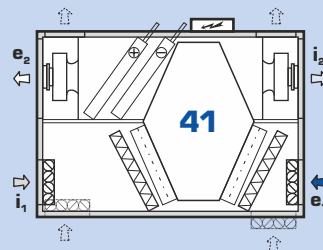
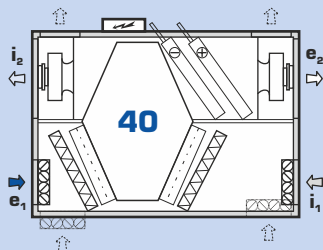

Jednotky DUPLEX 500, 800 a 1100 MultiEco se dodávají pouze v provedení:

- parapetní: 10/0, 11/0
- podstropní: 30/0, 30/1, 30/4, 30/5, 31/0, 31/1, 31/4, 31/5

Pro detailní informace využijte návrhový software DUPLEX.

DALŠÍ VARIANTY DUPLEX MULTIECO

STOJATÉ PROVEDENÍ DUPLEX MultiEco-V 1500 až 6500

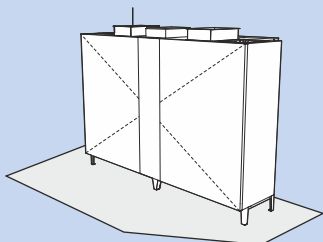

NÁSTRĚSNÍ PROVEDENÍ DUPLEX MultiEco-N 1500 až 9000

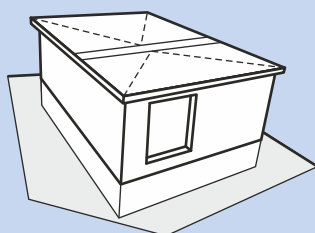

Pro detailní informace viz samostatné katalogové listy.

MANIPULAČNÍ PROSTOR

Při instalaci jednotek DUPLEX MultiEco je nutno dbát na zajištění předepsaného manipulačního prostoru v okolí jednotky.

Vespod jednotky je nutno ponechat prostor min. 150 mm pro osazení potrubí pro odvod kondenzátu DN 32. Toto potrubí je nutno zaústit přes sifon výšky minimálně 150 mm do kanalizace. Tento prostor je bez problému zajištěn při použití standardně dodávaných podstavkových noh z ocelového plechu.

Z čela jednotky je nutno dodržet manipulační prostor pro otevírání čelních dveří, výměnu filtrů a servisní a montážní přístup k jednotlivým prvkům jednotky.

Na jednotlivých schématech je uveden minimální manipulační rozměr.

U všech jednotek je dále nutno zachovat minimální manipulační prostor ze strany umístění elektrického rozvaděče regulace dle ČSN min. 600 mm.

Jednotky s osazeným regulačním uzlem topení nebo chlazení musí mít volný prostor i ze strany tohoto uzlu.

Manipulační prostor přede dveřmi

parapetní provedení
500–6500 MultiEco

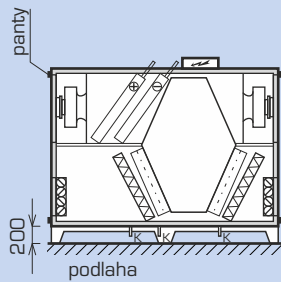

parapetní provedení
7500–9000 MultiEco

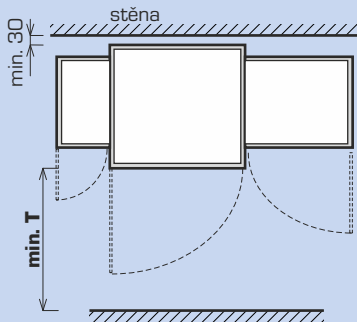
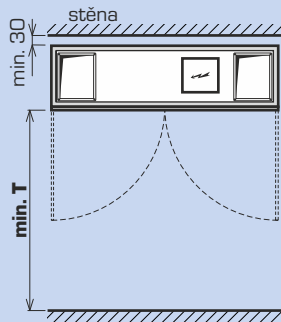
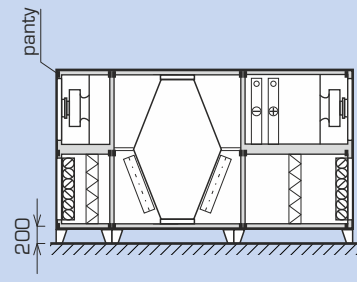

podlahové provedení
1500–5500 MultiEco

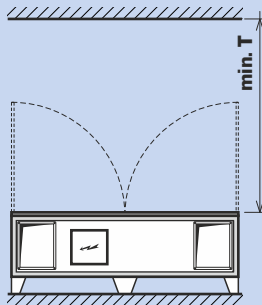

podstropní provedení
500–6500 MultiEco

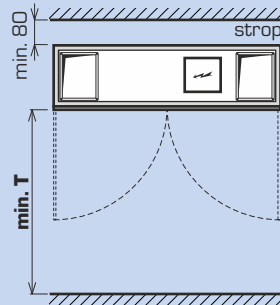

Manipulační prostor příslušenství regulační moduly

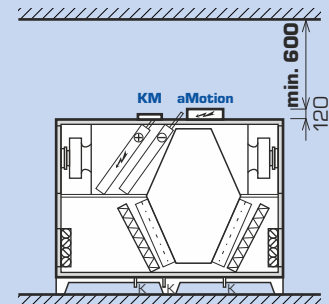

regulační uzle registrů

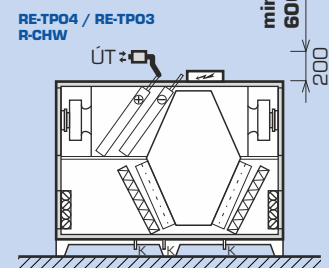

Typ	standardní dveře T (mm)	dveře bez pantů T (mm)
DUPLEX 500 MultiEco	800	500
DUPLEX 800 MultiEco	900	500
DUPLEX 1100 MultiEco	1 000	500
DUPLEX 1500 MultiEco	1 200	500
DUPLEX 2500 MultiEco	1 200	600
DUPLEX 3500 MultiEco	1 200	680
DUPLEX 4500 MultiEco	1 150	900
DUPLEX 5500 MultiEco	1 150	1 100
DUPLEX 6500 MultiEco	1 320	1 300
DUPLEX 7500 MultiEco	-	1 600
DUPLEX 9000 MultiEco	-	1 600

HLADINA AKUSTICKÉHO VÝKONU L_w A AKUSTICKÉHO TLAKU L_{p3}

Typ	Pracovní bod	Akustický výkon L_w [dB(A)]					Akustického tlaku L_{p3} [dB(A)] ve vzdálenosti 3 m
		sání e_1	sání i_1	výtlač e_2	výtlač i_2	jednotka	
DUPLEX 500 MultiEco	500 m ³ /h (200 Pa)	53	66	80	82	59	38
DUPLEX 800 MultiEco	800 m ³ /h (200 Pa)	64	65	81	79	58	38
DUPLEX 1100 MultiEco	1 000 m ³ /h (200 Pa)	56	58	80	80	65	44
DUPLEX 1500 MultiEco	1 500 m ³ /h (200 Pa)	61	61	86	86	64	43
DUPLEX 2500 MultiEco	2 500 m ³ /h (200 Pa)	59	55	79	79	70	49
DUPLEX 3500 MultiEco	3 500 m ³ /h (200 Pa)	64	62	90	90	70	50
DUPLEX 4500 MultiEco	4 500 m ³ /h (200 Pa)	67	67	92	91	76	55
DUPLEX 5500 MultiEco	5 500 m ³ /h (200 Pa)	69	68	97	95	66	45
DUPLEX 6500 MultiEco	6 000 m ³ /h (200 Pa)	72	72	96	88	75	55
DUPLEX 7500 MultiEco	7 500 m ³ /h (200 Pa)	65	69	91	92	72	51
DUPLEX 9000 MultiEco	8 500 m ³ /h (200 Pa)	67	66	97	97	76	46

DUPLEX MULTIECO - ZÁKLADNÍ SESTAVA



Základní sestava

DUPLEX 500-6500 MultiEco

Kompaktní jednotka v základní sestavě obsahuje přívodní a odtahový ventilátor s volným oběžným kolem, vyjímatelný protiproudý rekuperační výměník, výsuvné filtry přiváděného a odsávaného vzduchu třídy G4 (alternativně M5 nebo F7). Čelní dveře zajišťují snadný přístup ke všem vestavěným agregátům a filtrům.

DUPLEX 7500-9000 MultiEco

Jednotka se skládá ze 3 základních částí:

- 1 - přívodní ventilátor s volným oběžným kolem a anti-vibračním uchycením, vyjímatelný přívodní filtr G4, M5 nebo F7
- 2 - výměník tepla s by-passovou klapkou a případně i s klapkou cirkulační
- 3 - výfukový ventilátor s volným oběžným kolem a anti-vibračním uchycením, vyjímatelný výfukový filtr G4, M5 nebo F7

Čelní dveře umožňují snadný přístup ke všem vestavěným komponentám jednotky a filtrům.

Všechny jednotky řady Multi splňují požadavky Nařízení komise (EU) č. 1253/2014 (Ecodesign) v definované pracovní oblasti.

DUPLEX xxxx MultiEco



Ventilátory

Všechny jednotky DUPLEX MultiEco jsou vybaveny vysoce účinnými ventilátory (ebm-papst nebo Ziehl Abegg) s volnými oběžnými koly a dozadu zahnutými lopatkami. Ventilátory celé řady jednotek DUPLEX 500-9000 MultiEco splňují požadavky evropské směrnice ErP 2015.

Me.xxx; Mi.xxx



Rekuperační výměník

Dva typy rekuperačních výměníků z plastu v protiproudém provedení s vysokou účinností. Nová generace plastových rekuperátorů S7 a S3 dosahuje účinnosti až 93 %.

Sx

DUPLEX MULTIECO - POPIS MODIFIKACÍ

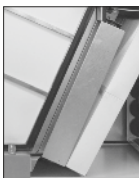

By-passová klapka („B“)

Obtok deskového rekuperačního výměníku na straně přiváděného vzduchu. By-pass se skládá z protiběžné listové klapky a servopohonu. Osazuje se do prostoru vedle rekuperačního výměníku uvnitř skříně, nezávisle na velikosti jednotky. Standardně se osazuje servopohonem typu Belimo 24 V, na požadavek jiným dle výběru.

B.x

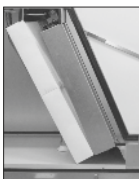

Cirkulační klapka („C“)

Směšovací klapka sloužící ke smíšení odvodního a přiváděného vzduchu. Cirkulační klapka se skládá z protiběžné listové klapky a servopohonu. Osazuje se do prostoru vedle rekuperačního výměníku uvnitř skříně, nezávisle na velikosti jednotky. Společně s cirkulační klapkou musí být osazena i uzavírací klapka e,. Standardně se osazuje servopohonem typu Belimo 24 V, na požadavek jiným dle výběru.

C.x



Tepl vodní ohříváč („T“)

Vestavěný registr voda-vzduch třířadé (alter. víceřadé) konstrukce z měděných trubek a nalisovaných hliníkových lamel pro systémy do 110 °C a 1,0 MPa. Standardní součástí ohříváče je vždy protimrazový paroplynný kapilární termostat a pružné přípojovací potrubí. Jednotky v modifikaci T (s tepl vodním ohříváčem) musí být vybaveny uzavírací klapkou přívodního vzduchu e,, doporučujeme provedení se servopohonem s havarijní funkcí. K ohříváči lze alternativně dodat regulační uzel pro řízení topného výkonu typu RE-TPO4 nebo RE-TPO3.

T.x

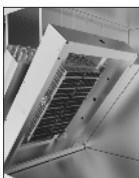

Elektrický ohříváč („E“)

Integrované elektrické ohříváče sestavené z PTC (Positive Temperature Coefficient) článků se univerzálně používají pro ohřev přívodního vzduchu. Standardní součástí elektrického ohříváče jsou vždy ochranné termostaty (provozní a havarijní s manuálním resetem) a regulační modul KM se silovými spínacími prvky se spínáním v tzv. nule (SSR). Vestavěné elektrické ohříváče jsou nabízeny v jednotkách DUPLEX 500-6500 MultiEco, ve dvou výkonových variantách (základní a výkonná). Pro detailnější informace využijte návrhový software DUPLEX.

E.x



Přímý výparník („CHF“)

Vestavěný registr z měděných trubek a nalisovaných hliníkových lamel, včetně vany kondenzátu a manostatu. Podle požadovaného výkonu, typu chladiva a vzduchových parametrů se navrhuje tří nebo víceřadé registry s různou vypařovací teplotou. Volitelně lze dodat i dvouokruhový výparník v dělení 1:1 nebo 1:2; případně zcela atypický dle potřeby.

CHF.x



Vodní chladič („CHW“)

Vestavěný registr z měděných trubek a nalisovaných hliníkových lamel, včetně vany pro záchyt kondenzátu se samostatným odtokem kondenzátu. Podle požadovaného výkonu, teploty chladič vody a vzduchových parametrů se dodávají tří nebo víceřadé registry. Vodní chladič lze na zakázku vybavit regulačním uzlem R-CHW2 nebo R-CHW3.

CHW.x

DALŠÍ VOLITELNÉ PŘÍSLUŠENSTVÍ (ZÁKLADNÍ PŘEHLED)

Ke.xxx; Ki.xxx

Uzavírací klapky e₁; i₁

Uzavírací klapky se standardně osazeným servopohonem Belimo jsou umístěny v hrdle sání (vstupu do jednotky).

Dodávají se následující typy klapek:

- klapka venkovního vzduchu e₁ – je povinná pro modifikaci C (s cirkulační klapkou) nebo pro modifikaci T (s teplovodním ohřivačem)
- klapka odpadního vzduchu i₁,

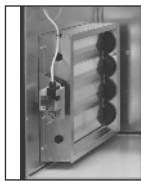

Fe.xxx; Fi.xxx

Filtrace vzduchu

Jednotky řady DUPLEX jsou standardně vybaveny filtry s třídou filtrace G4.

Volitelně lze osadit filtry M5 nebo F7 na straně přívodního nebo odpadního vzduchu s poklesem externího statického tlaku jednotky o přibližně 50 až 100 Pa (čistý filtr) v závislosti na průtoku vzduchu, typu jednotky a znečištění vzduchu.



RE-TPO.x

Regulační uzle vodních ohřivačů

Jsou určeny pro regulaci topného výkonu vodních ohřivačů. Skládají se vždy z třírychlostního čerpadla, dvou uzavíracích kulových ventilů, přípojovacího potrubí.

Podle typu dále obsahují:

- RE-TPO4 – čtyřcestná směšovací armatura se servopohonem
- RE-TPO3 – třícestná směšovací armatura se servopohonem



R-CHW.x

Regulační uzle vodních chladiců

Jsou určeny pro regulaci chladicího výkonu vodních chladiců (CHW). Skládají se vždy ze dvou uzavíracích kulových ventilů, přípojovacího potrubí a podle typu dále obsahují:

- R-CHW3 – třícestná směšovací armatura se servopohonem
- R-CHW2 – škrtkový ventil se servopohonem



MFF

Sklopné manometry

Příslušenství filtrů pro jednoduchou vizualizaci aktuální tlakové ztráty filtrů. Pro hygienické provedení jednotek v souladu s VDI 6022 jsou sklopné manometry povinné.



FK.x

Náhradní filtrační kazety

Sady náhradních filtračních kazet v rozměrech dle typu jednotky. Dodávají se s třídou filtrace G4, M5 a F7.



H.P

Pružné manžety

Hrdla lze volitelně dodat včetně pružných manžet.



TPO

Teplovodní ohřivače TPO

Samostatně dodávané ohřivače do potrubí pro připojení k jednotkám DUPLEX. Ohřivače jsou standardně vybaveny paroplynným kapilárním termostatem. Výkony a průměry viz samostatné katalogové listy.

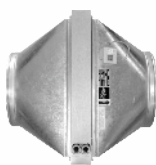

EPO-V

Elektrické ohřivače EPO-V

Samostatně dodávané ohřivače do kruhového nebo hranatého potrubí pro připojení k jednotkám DUPLEX. Výkony a průměry viz samostatné katalogové listy.



CF.XXX

Regulace na konstantní průtok a tlak

Manometry snímající tlak na ventilátorech ve spolupráci s regulací umožňují inteligentní řízení ventilátorů tak, aby dosahovaly předvoleného průtoku. Toto příslušenství předpokládá osazení jednotky digitální regulací aMotion. Po zapojení dalšího manometru (volitelné příslušenství) na potrubí přiváděného vzduchu lze regulovat na konstantní tlak v přiváděném potrubí.



EPO-V

Elektrické předehřivače EPO-V

Elektrické ohřivače EPO-V pro zajištění protimrazové ochrany rekuperačního výměníku při trvalé potřebě rovnotlakého větrání. Umísťuje se do potrubí na straně vstupu venkovního vzduchu do jednotky (e₁). Ovládání zajišťuje regulace jednotky DUPLEX aMotion.



Dveře bez pantů

V odůvodněných případech lze dodat dveře bez standardně dodávaných pantů. Zmenší se tak nutný manipulační prostor před jednotkou. Jednotky DUPLEX 7500 a 9000 MultiEco se standardně dodávají v provedení bez pantů.

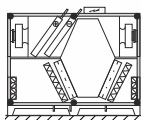

Externí rozvodnice

Regulační modul je možné dodat v podobě externí rozvodnice na kabelech různé délky.

Jednotky DUPLEX MultiEco se dodávají se základní výbavou prvků regulace nebo s ucelenými systémy regulace, které byly vyvinuty firmou ATREA.





Systémy obsahují i řadu čidel (teploty, vlhkosti, kvality vzduchu, CO₂) pro ekonomické řízení provozu.

V současné době je na území ČR a SR více než 150 proško-lených servisních techniků, kteří zajišťují šéfmontáž, uvádění do provozu, servis a opravy celého zařízení.

Výhody systémů regulace firmy ATREA:

- výběr vhodného a efektivního typu regulace podle skutečné funkce u konkrétní aplikace, s nejnižšími náklady
- systém regulace je integrován do zařízení, většina prvků je již zapojena a odzkoušena z výroby, odpadá tak většina rizik způsobených špatným zapojením
- u standardních řešení není nutný projekt systému regulace, lze využít typizovaných schémat sestav výrobce
- jednoduchost propojení, přehlednost, indikace poruch
- kvalifikovaná technická podpora a poradenství

PŘEHLED SYSTÉMŮ REGULACE DUPLEX

Typ	Použití	Ovládání
základní	<ul style="list-style-type: none"> - všechny elektrické komponenty jsou vyvedeny na přípojovací rozvodnici umístěnou uvnitř nebo vně jednotky - standardní součástí dodávky jednotky jsou ventilátory, servopohony klapky a kapilární ochranný termostat teplovodního ohřivače - na základě konkrétního požadavku jsou jednotky vybaveny všemi dalšími prvky (konkrétní typy servopohonů, čidla, termostaty, manostaty, ...) - vhodné pro aplikace, kde je systém regulace dodáván samostatně – například velké budovy s centrálním (nadřazeným) systémem řízení a pod. 	<div style="border: 1px solid black; padding: 5px; width: fit-content; margin: 0 auto;"> základní provedení (ventilátory, servopohony, termostaty, manostaty a další dle volby) </div> <div style="text-align: center; margin: 5px 0;"> ↑ ↓ </div> <div style="border: 1px solid black; padding: 5px; width: fit-content; margin: 0 auto;"> nadřazený systém regulace </div>
regulace „CPM“	<p>Standardní funkce regulace CPM</p> <ul style="list-style-type: none"> - plynulé řízení ventilátorů - automatické ovládání klapky bypassu - protímrazová ochrana rekuperačního výměníku - spínání elektrického nebo teplovodního dohřivače - přepnutí na zvolený výkon podle externího signálu - ovládání uzavírací klapky na přívodu a odtahu - možnost přednastavení min. a max. dovolených otáček - možnost automatického provozu podle čidel (CO₂, RH) s výstupem 0–10 V - výstupy pro ovládání elektrického předehřivače a ohřivače (pulsně spínáno 10 V) nebo vodního ohřivače (řízení signálem 0–10 V) - výstupy pro ovládání chlazení (přímé i vodní), případně tepelného čerpadla <p>Ovladač CPM</p> <ul style="list-style-type: none"> - dotykový grafický displej - týdenní program - režim „party“ – požadavek na vyšší výkon větrání - režim „dovolená“ – podle nastaveného datumu - upozornění na nutnost výměny filtru - automatický provoz na konstantní vstupní signál – např. řízení na konstantní tlak <p>Ovladač CP 10 RA</p> <ul style="list-style-type: none"> - kruhový volič otáček s tlačítkem povolení dohřevu 	<div style="text-align: center;">  <p>Ovladač CPM s dotykovým displejem</p> </div> <div style="text-align: center; margin-top: 20px;">  <p>Ovladač CP 10 RA s otočným regulátorem</p> </div>
regulace „aMotion“	<p>Standardní funkce regulace aMotion</p> <p>Základní modul Elementary aM-CE</p> <ul style="list-style-type: none"> - ovládání otáček EC ventilátorů (dle nastaveného režimu) - automatické řízení rekuperace tepla i chladu (ovládání by-passu) - vyhodnocuje a zamezuje všem havarijním stavům dle měřených veličin - nastavení základních a uživatelských scén a týdenních kalendářů pro volbu režimů, výkonů, teplot a dalších funkcí - připojení přes rozhraní Ethernet pro komunikaci po internetu - vstupy pro externí signály – ovládání například z toalet, kuchyní apod. - možnost připojení čidel kvality vzduchu (např. koncentrace CO₂ nebo relativní vlhkosti) buď kontaktem, napětím 0–10V, nebo po sběrnici. - výstupy pro plynulé ovládání elektrického předehřivače a ohřivače (pulsně spínáno 10 V) - možnost připojení až dvou ovladačů různých typů - připojení na nadřazený systém protokolem Modbus TCP <p>Pokročilý modul Legendary aM-CL (modul nabízí funkce shodné s Elementary aM-CE a jako nadstavbu níže vyjmenované volby)</p> <ul style="list-style-type: none"> - řízení systémů s VAV boxy - řízení systémů se zdroji tepla (tepelná čerpadla, zásobníky tepla apod.) - komunikace po sběrnici protokolem BACnet - připojení více než dvou ovladačů - více než 4 externí sběrníkové prvky (ovladače, čidla CO₂, venkovní čidla teploty,....) - větší počet nastavitelných scén (více než 10) - více než 2 uživatelské kalendáře - více než 4 uživatelé (mimo servisní přístupy) <p>Doplňkový modul aM-IO18</p> <ul style="list-style-type: none"> - vstupy pro 4 externí signály – ovládání například z toalet, kuchyní apod. - řízení teplovodních ohřivačů (0–10 V) - ovládání cirkulačních režimů <p>Doplňkový modul aM-IO12</p> <ul style="list-style-type: none"> - řízení chlazení (přímé i vodní) a tepelných čerpadel - rotační regenerátor <p>Doplňkový modul aM-XCF</p> <ul style="list-style-type: none"> - řízení jednotky na základě měření průtoku <p>Doplňkový modul RD-K</p> <ul style="list-style-type: none"> - další vstupy a výstupy výrazně rozšiřující funkce regulace <p>Převodník BACnet / KNX</p> <ul style="list-style-type: none"> - připojení na nadřazený systém protokolem BACnet nebo KNX 	<p>aTouch (dotykový ovladač)</p> <div style="text-align: center;">  </div> <p>aDot (dotykový ovladač)</p> <div style="text-align: center;">  </div> <p>aSpace (internetové rozhraní)</p> <div style="text-align: center;">  </div>